

Referensbok

BeoSound 3000 – det helt integrerade musiksystemet

När du sträcker ut handen för att använda BeoSound 3000 glider glasdörrarna åt sidan som genom trolleri och bjuder in dig till musiken.

BeoSound 3000 är ett helt integrerat musiksysteem med både radio och CD-spelare. Den kompakta storleken gör den enkel att placera där du föredrar att sitta och lyssna.

Alla funktionsknappar är placerade på ett ställe. De sitter bekvämt grupperade efter funktionstyp, så att du lätt hittar rätt på kontrollpanelen när du vill manövrera systemet.

Referensbokens innehåll

Du har två guider till din hjälp när du ska lära dig om Bang & Olufsen-produkten.



Handboken ger information om den dagliga användningen. Referensboken ger en grundlig översikt över frågor som rör installation och detaljerade förklaringar.

Till höger hittar du innehållet i referensboken. Huvudkapitlen i handboken visas nedan.

- Så här använder du BeoSound 3000, 4
- Kontrollpanelen, 5
- Displayer, 5
- CD-spelare, 6
- Olika sätt att spela en CD-skiva, 6
- Endast favoritspår, 7
- Göra serier av CD-spår, 7
- Ta bort serier av CD-spår, 7
- Radio, 8
- Volym, 8

Installera BeoSound 3000

- 6 Placering av BeoSound 3000

Ansluta kablarna

- 7 Antenn
- 7 Högtalare
- 7 Extra utrustning
- 7 BeoLink-anslutning
- 7 Strömförsörjning

Montera BeoSound 3000

- 8 Montera glasörrarna
- 8 Ansluta kablarna
- 8 Montera kabelskyddet

BeoSound 3000 i ett AV-system

- 9 BeoSound 3000 – utan högtalare – med ett videosystem
- 9 BeoSound 3000 – med högtalare – med ett videosystem
- 9 BeoSound 3000 i ett annat rum

Justera och lagra ljudinställningar

- 10 Ljudinställningar
- 10 Översikt över ljudalternativ

Ställa in rätt tid

- 11 Ställa den inbyggda klockan

Ställa in och redigera radiokanaler

- 12 Ställa in radiokanaler
- 13 Flytta radiokanaler
- 13 Ta bort radiokanaler
- 13 Namnge radiokanaler

Ställa in BeoSound 3000 för att starta eller stängas av vid en viss tid

- 14 Göra en timerinställning för att starta eller stängas av automatiskt
- 15 Kontrollera timerinställningarna
- 15 Ta bort en timerinställning

Daglig användning av radio och CD-spelare

- 16 Slå på radion
- 16 Justera volymen
- 16 Slå på CD-spelaren
- 16 Hitta spår på en CD

Displayvisningar på BeoSound 3000

- 17 Förstå och ändra displayerna

Spela CD-skivor på olika sätt

- 18 Spela spår i slumpvis ordning
- 18 Repetera en CD-skiva
- 19 Repetera ett spår på en CD-skiva
- 19 Repetera en passage på en CD-skiva
- 19 Söka igenom en CD-skiva

Spela endast favoritspår på CD-skivan

- 20 Ta bort en spårserie
- 20 Välja och lagra en spårserie

Namnge dina CD-skivor

- 21 Namnge en CD-skiva
- 21 Visa en lista över CD-namnen
- 21 Ta bort CD-namn och spårserie

Skötsel av BeoSound 3000

- 22 Rengöra BeoSound 3000
- 22 Hantering av CD-skivorna

Fjärrkontrollen Beo4

- 23 Använda fjärrkontrollen Beo4

Använda med ett videosystem – överföra ljud från system till system

- 24 Ett helt integrerat AV-system
- 24 Ett AV-integrerat system

Välja och ange en PIN-kod

- 26 Ange en PIN-kod
- 26 Aktivera PIN-koden
- 27 Ändra PIN-koden
- 27 Avaktivera PIN-kodsystemet
- 27 Använda en masterkod

Symboler i boken

Så här ser de olika knapparna och käll- eller statusmenyerna ut när du gör dina inställningar.

RADIO	<i>Knappar på</i>
CD	<i>kontrollpanelen på</i>
PLAY	<i>BeoSound 3000</i>
A >>> B	<i>eller på</i>
	<i>fjärrkontrollen</i>
	<i>Beo4</i>
CD	<i>Nedre displayen på</i>
EDIT?	<i>BeoSound 3000</i>
RANDOM	<i>Displayer på Beo4</i>
REPEAT	

Installera BeoSound 3000

Vi rekommenderar att du gör så här när du installerar BeoSound 3000:

- 1 Placera BeoSound 3000 där den ska stå.
- 2 Installera högtalarna och annan extra utrustning.
- 3 Anslut alla kablar till uttagen på baksidan av BeoSound 3000. Anslut INTE till elnätet ännu!
- 4 Dra kablarna i kabelskyddsspåren och sätt tillbaka skyddet på baksidan av BeoSound.
- 5 Montera glasörrarna.
- 6 Anslut produkterna till elnätet.

Placering av BeoSound 3000...

- Se till att BeoSound 3000 installeras, placeras och ansluts enligt anvisningarna i den här handboken.
- Ställ BeoSound 3000 på ett stadigt underlag, gärna på det bord, sidobord eller stativ där den ska stå permanent.
- BeoSound 3000 är endast avsett att användas inomhus i bostadsutrymmen, vid en temperatur på 10–40 °C.
- Placera inte systemet i direkt solljus eller i närheten av element eller andra värmekällor.
- Lämna minst 5 cm fritt utrymme ovanför och på vardera sidan om BeoSound 3000 för ventilationens skull. Kom ihåg att lämna tillräckligt utrymme på sidorna så att glasörrarna kan öppnas.
- Om du vill hänga BeoSound 3000 på en vägg, måste du kontrollera att du har rätt sorts skruvar och väggpluggar för att montera väggfästet (extra tillbehör) och BeoSound. Vilken sorts skruvar och väggpluggar du ska använda beror på väggens konstruktion och material.
- Anslut inte någon av produkterna i systemet till elnätet förrän alla kablar har anslutits (se motstående sida, sidan 7).

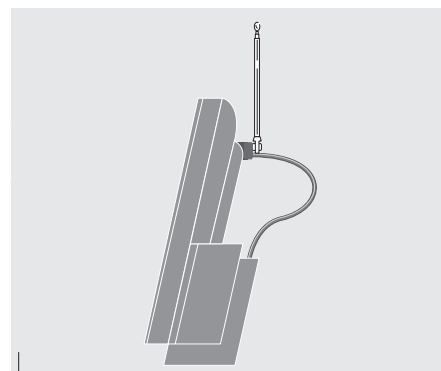
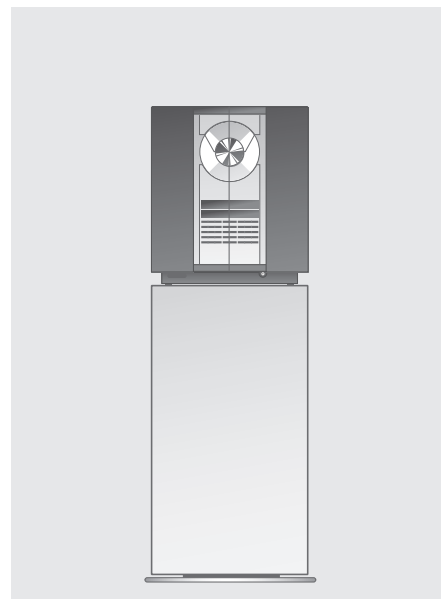

Om det inte finns en permanent FM-antennanslutning, kan en inomhusantenn fästas i klämman på baksidan av BeoSound 3000.

Du kan använda BeoSound 3000 i en fristående installation eller ansluta den till ett Bang & Olufsen videosystem med en Master Link-kabel. Master Link-uttaget på baksidan av BeoSound 3000 kan även användas för BeoLink-distribution. Via BeoLink-systemet kan du lyssna på BeoSound 3000 i extra högtalare i ett annat rum*.

Diagrammet och bilderna på anslutningspanelen visar var de olika uttagen sitter.

Anslut inte BeoSound till elnätet förrän du har avslutat installationen.

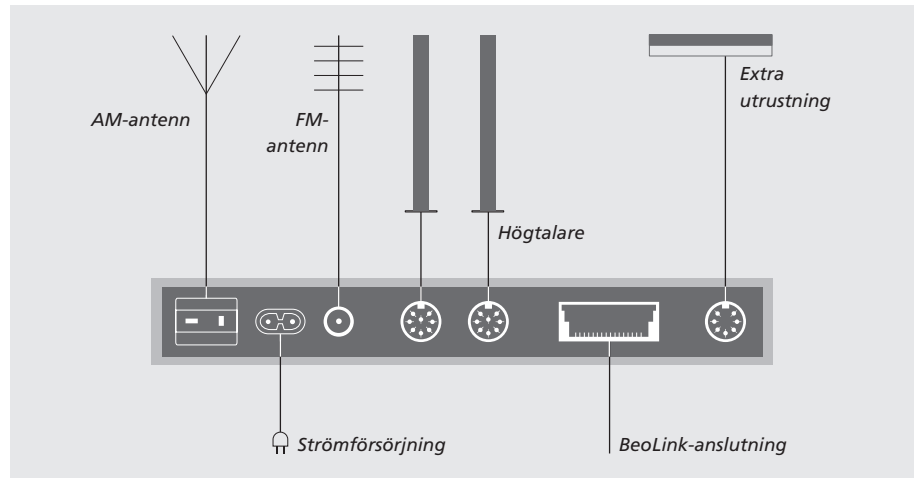

Antenn

Anslut FM-antennen till FM-uttaget och AM-antennen, om du har en sådan, till AM-uttaget.

När du använder en AM-ramantenn ställer du först in önskad radiokanal och sedan vrider du antennen horisontellt tills du får bästa möjliga signal.

Högtalare

Anslut dina aktiva högtalare till uttagen märkta POWER LINK.

Du kan välja att låta signalerna gå från högtalare till högtalare, enligt beskrivningarna i handboken till BeoLab-högtalarna, eller ansluta en högtalare till varje uttag.

Kom ihåg att ställa in reglaget L • R • LINE på BeoLab-högtalarna till L (för vänster) och R (höger).

Obs: Om du vill ansluta BeoLab 2500-högtalare kan du läsa mer i handböckerna till högtalarna.

Extra utrustning

Anslut extrautrustningen till AUX-uttaget. Till det här uttaget kan du ansluta kompatibel Bang & Olufsen-utrustning, till exempel en bandspelare eller en skivspelare. Även utrustning från andra tillverkare kan anslutas till uttaget.

BeoLink-anslutning

Uttaget märkt MASTER LINK ska användas när du ansluter BeoSound 3000 till ett kompatibelt Bang & Olufsen-videosystem.

Strömförsörjning

Sätt i nätsladden i uttaget märkt ~, men anslut inte till elnätet ännu.

*OBS! Kontakta en Bang & Olufsen-återförsäljare om du vill ha mer information om BeoLink-systemet och om extrautrustning.

Montera BeoSound 3000

När du är färdig med installationen som beskrivs på föregående sida ska du montera glasörrarna och kabelskyddet.

Montera glasörrarna

Etiketterna på glasörrarnas baksida visar i vilken riktning glasörrarna ska monteras och vilken sida som ska peka mot mitten av BeoSound 3000.

- Montera de två glasörrarna, en i taget, på framsidan av BeoSound 3000 genom att trycka glasörrarnas fästpunkter mot motsvarande hållare på BeoSound.
- Tryck försiktigt på var och en av fästpunkterna tills du hör ett klick. Om det hörs ett klick har glasörrarna monterats korrekt.

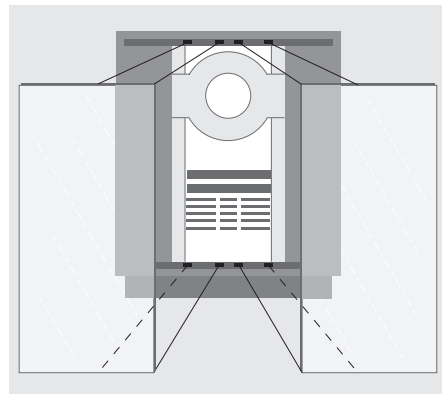

Ordna kablarna

Ordna anslutningskablarna i kabelskyddet enligt bilden till höger. Du kan fästa kablarna på plats med tejp innan du sätter på kabelskyddet på baksidan av BeoSound 3000.

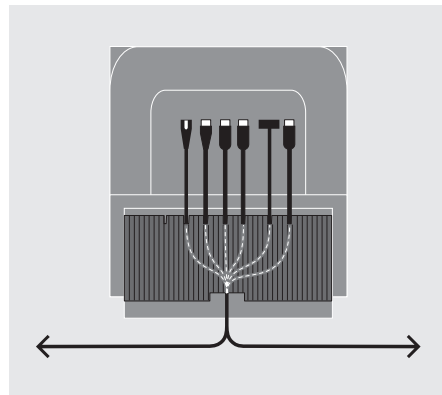

Montera kabelskyddet

Sätt fast skyddet – med kablarna – mot gallret på BeoSounds bakre panel:

- Sätt i den nedre raden av piggar i gallret.
- Tryck in den övre raden av piggar i gallret.
- Dra kabelskyddet uppåt tills piggarna passar in i gallret.

Obs: Sätt inte i kablarna förrän kabelskyddet har satts på.

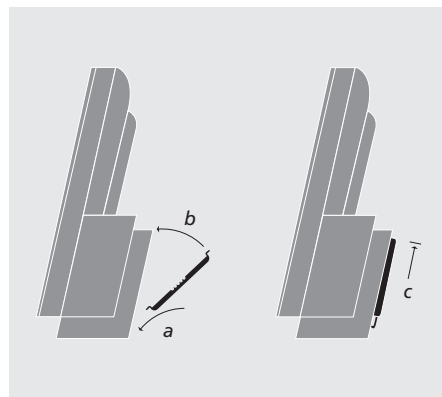

OBS! Var mycket varsam med glasörrarna. Om du upptäcker sprickor i glaset, om det har gått flisor ur dem eller om de har skadats på något annat sätt, ska de bytas ut omedelbart eftersom man annars kan skada sig på dem.

Du kan beställa nya glasörrar genom en Bang & Olufsen-återförsäljare.

När du har anslutit BeoSound 3000 till elnätet måste du kontrollera att systemet fungerar med de övriga produkter du eventuellt har anslutit. Detta innebär att du måste programmera alternativet BeoSound 3000. Om du endast har anslutit högtalare till BeoSound behöver du inte genomföra den här programmeringen.

BeoSound 3000 har fem olika optionsinställningar:

- Option 0.** Används i ett helt integrerat AV-system utan högtalare anslutna till BeoSound 3000. Ljudet återges genom högtalarna på TV:n eller genom högtalare anslutna till TV:n.
- Option 1.** Används när BeoSound används i en fristående installation eller i ett integrerat AV-system, med aktiva högtalare anslutna till BeoSound 3000 (fabriksinställning).
- Option 2.** Används när BeoSound står i ett rum och är anslutet till ett videosystem i ett annat rum.
- Option 5.** Används när BeoSound står i ett linkrum tillsammans med en Bang & Olufsen-TV.
- Option 6.** Används när BeoSound står i ett linkrum utan en Bang & Olufsen-TV.

Programmeringen sker med en Bang & Olufsen-fjärrkontroll...



Använda en Beo4...

- > Håll ned knappen • medan du trycker på LIST.
- > Släpp sedan båda knapparna.
- > Tryck på LIST tills OPTION? visas.
- > Tryck på GO.
- > Tryck på LIST en gång för att visa A.OPT.
- > När A.OPT. blinkar i Beo4-displayen...
- > ...Tryck in rätt siffra (0, 1, 2, 5 eller 6).



Använda en Beolink 1000...

- > Tryck på SOUND.
- > Tryck in rätt siffra (0, 1, 2, 5 eller 6).
- > Tryck på STORE.

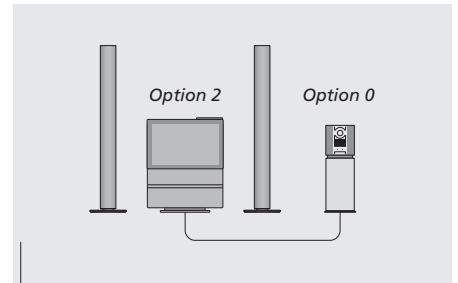

Ett helt integrerat AV-system.

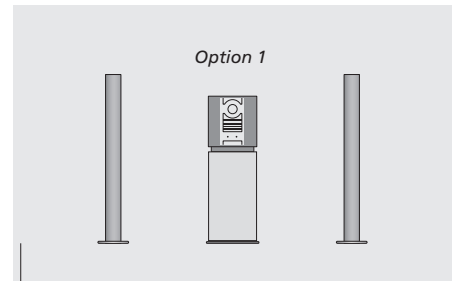

BeoSound 3000 som ett fristående system.

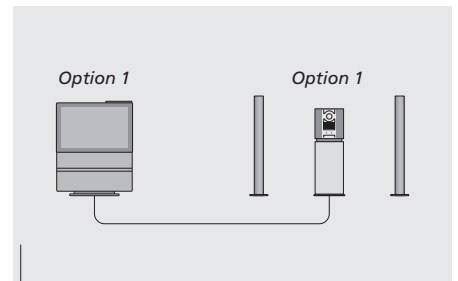

Ett AV-integrerat system installerat i ett rum.

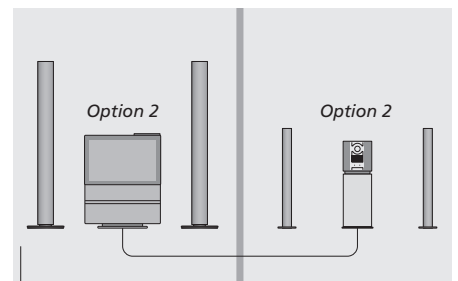

Ett AV-integrerat system installerat i två rum.

Justera och lagra ljudinställningar

Alla ljudinställningar är fabriksinställda till neutrala värden, men du kan göra egna inställningar och lagra dem.

Om du lagrar en volymnivå börjar BeoSound 3000 spela med den volymen varje gång systemet slås på.

BeoSound 3000 har också en funktion för loudness som du kan aktivera. Med funktionen loudness blir musiken mer dynamisk. Den används för att kompensera det mänskliga örats bristande förmåga att uppfatta höga och låga frekvenser när man lyssnar på låg volym.

Om du inte lagrar de justeringar som du har gjort återgår BeoSound 3000 till de förinställda ljudnivåerna när du stänger av systemet.

Om du endast vill justera volymen trycker du på knapparna **▲** eller **▼** direkt för att höja eller sänka volymen.

Ljudinställningar

Du kan reglera volymen, bas- och diskantnivåerna eller ändra balansen mellan vänster och höger högtalare i BeoSound. Den här funktionen gör att du kan rikta ljudet från högtalarna mot den plats där du föredrar att sitta och lyssna.

<p>SOUND VOL 28</p> <p>▲ ▼</p> <p>PLAY BAL ><</p> <p>◀▶</p> <p>PLAY STORE ?</p> <p>STORE STORED</p>	<p>Tryck på SOUND för att gå till funktionen för ljudinställningar. VOL och den aktuella volymnivån visas</p> <p>Används för att höja eller sänka ljudnivåerna</p> <p>Tryck flera gånger på PLAY för att visa de olika ljudalternativen, till exempel BAL ><</p> <p>Används för att justera balansen</p> <p>Tryck flera gånger på PLAY tills STORE ? visas</p> <p>Tryck på STORE för att spara de aktuella ljudnivåerna. STORED visas</p>	<p>Vad som visas i displayen vid ljudinställningar...</p> <p>VOL 34 <i>Ljudvolym</i> Volymen kan justeras i steg om två inom intervallet 00 till 72</p> <p>BAL >< <i>Balansinställning</i> Balansen kan justeras i sju steg åt varje håll</p> <p>BASS 0 <i>Basnivå</i> Basen kan justeras mellan -5 och +5</p> <p>TREB 0 <i>Diskantnivå</i> Diskanten kan justeras mellan -5 och +5</p> <p>LOUD ON <i>Loudness</i> Visar om loudness är på eller av</p>
---	---	---

Obs: Knapparna STORE och PLAY kan användas omväxlande för att godkänna det som visas i displayen. STORE fungerar emellertid som en genväg så att du kan hoppa över mellannivåer och lagra dina inställningar direkt.

OBS! När BeoSound 3000 används i ett helt integrerat Bang & Olufsen AV-system måste ljudet justeras efter anvisningarna i handboken till videosystemet. När du trycker på knappen SOUND visas USE TV i displayen.

Ställa in rätt tid

BeoSound 3000 har en inbyggd klocka som visar tid, datum och år. Klockan ställer du in själv.

Om du vill få ut mesta möjliga av timerfunktionen (se sidan 14 – 15), måste du först ställa klockan på BeoSound 3000.

Ställa den inbyggda klockan

Du måste ställa in både tid, datum och år.

CLOCK 14 : 45	Tryck på CLOCK för att komma till klockfunktionen. Tiden visas
▲ ▼	Tryck för att ändra till rätt tid om så behövs
0 – 9	Du kan också knappa in rätt tid
PLAY 23 AUG	Tryck på PLAY för att bekräfta. Datumet visas
▲ ▼	Tryck för att ändra datum om så behövs
PLAY 2005	Tryck på PLAY för att bekräfta. Året visas
▲ ▼	Tryck för att ändra året om så behövs
PLAY STORE ?	Tryck på PLAY för att bekräfta. STORE ? visas
STORE STORED	Tryck på STORE för att lagra den nya inställningen. STORED visas

OBS! När BeoSound 3000 används i ett helt integrerat Bang & Olufsen AV-system måste klockan ställas på videosystemet. Knappen CLOCK på BeoSound 3000 kan då användas för att visa tiden.

Ställa in och redigera radiokanaler

Du kan låta BeoSound 3000 hitta tillgängliga radiokanaler åt dig och sedan lagra dem under ett kanalnummer som du själv väljer. Du kommer då direkt till kanalen genom att knappa in önskat kanalnummer eller genom att stega igenom alla lagrade kanaler.

Du kan också knappa in den exakta frekvensen för en radiokanal och lagra den under ett kanalnummer.

Upp till 60 radiokanaler kan lagras. För att lättare kunna skilja på de olika kanalerna kan du ge dem ett kort namn. Om du inte namnger en radiokanal visas kanske radiostationens namn på kanalen i displayen.

Ställa in radiokanaler

Om du låter BeoSound 3000 ställa in dina radiokanaler är du säker på att få in alla tillgängliga kanaler. När du har hittat en radiokanal kan du fininställa den om mottagningen är dålig.

		...		
RADIO	Tryck på RADIO för att slå på radion		PLAY	Tryck på PLAY för att bekräfta – det först tillgängliga kanalnumret visas
			P 15 ?	
TUNE	Tryck på TUNE för att komma till inställningsfunktionen. FM ? visas		▲	Tryck för att växla till ett annat kanalnummer
			▼	
▲	Växla mellan FM och AM		0 – 9	Eller knappa in önskat kanalnummer
▼				
PLAY	Tryck på PLAY för att välja AM eller FM. FM eller AM och den aktuella frekvensen visas		PLAY	Tryck på PLAY för att lagra kanalen under det visade kanalnumret. STORED visas, vilket innebär att kanalen har lagrats
			STORED	
▲	Tryck för att söka efter en radiokanal – upp eller ned längs frekvensbandet			
▼				
0 – 9	Eller knappa in den exakta frekvensen			
PLAY	Tryck på PLAY för att bekräfta*. FINE 0 visas			
▲	Tryck för att finjustera om så behövs			
▼				
PLAY	Tryck på PLAY för att bekräfta. STEREO ? visas			
STEREO ?				
▲	Växla mellan STEREO och MONO			
▼				
		...		

*Obs: När den önskade kanalen har hittats kan du hoppa över finjusteringen och valet mellan stereo/mono genom att trycka på STORE istället för PLAY. Ange nu på ett kanalnummer och tryck på PLAY eller STORE för att lagra kanalen.

OBS! Om stereosignalerna inte är tillräckligt starka för att ge ett acceptabelt ljud växlar BeoSound 3000 automatiskt till mono. Du kan också välja mono manuellt om så behövs.

Flytta lagrade radiokanaler

Om du har hittat en radiokanal och lagrat den på det först tillgängliga kanalnumret kan du senare flytta den till ett annat kanalnummer om du vill.

TUNE

FM ?

Tryck på TUNE för att ställa in kanalen. FM ? (eller AM ?) visas

PLAY

Tryck på PLAY för att bekräfta

STORE

P 15 ?

Tryck på STORE för att flytta den kanal du lyssnar på. Kanalnumret visas

1
0

Knappa in det nummer som du vill lagra kanalen på, till exempel 10

STORE

STORED

Tryck på STORE igen för att lagra kanalen. STORED visas, vilket innebär att kanalen har lagrats på det valda numret. Det namn du har gett en kanal försvinner när du lagrar den på ett nytt kanalnummer

Obs: Kanaler som du har flyttat till andra kanalnummer finns fortfarande kvar på det ursprungliga kanalnumret.

Obs: Om du flyttar en kanal till ett kanalnummer som används av en annan kanal, raderas den andra kanalen och den måste ställas in och lagras på ett annat kanalnummer.

Ta bort radiokanaler

Du kan ta bort en lagrad och namngiven radiokanal när som helst.

0 – 9

RADIO 7

Tryck på någon av sifferknapparna för att välja en radiokanal

DELETE

DELETE ?

Tryck på DELETE för att ta bort den radiokanal du lyssnar på. DELETE ? visas

DELETE

DELETED

Tryck på DELETE igen för att ta bort kanalen. DELETED visas, vilket innebär att radiokanalen har raderats

Namnge radiokanaler

Du kan ange ett kort namn som du själv väljer för de kanaler du lagrar. Namnet kan innehålla upp till 8 tecken, även siffror. Namnet på den kanal du lyssnar på visas i displayen.

NAME

A _ _ _ _ _

Tryck på NAME för att komma till namngivningsfunktionen. A blinkar vid platsen för det första tecknet

▲
▼

Tryck för att växla mellan bokstäver

▶▶

D _ _ _ _ _

Tryck för att gå till nästa teckenplats – Fortsätt att ange namnet

STORE

STORE ?

Tryck på STORE för att kunna lagra namnet. STORE ? visas

STORE

STORED

Tryck på STORE* igen för att lagra namnet. STORED visas, vilket innebär att namnet har lagrats

*Obs: Om du trycker på DELETE istället för på STORE tas bara namnet på kanalen bort.

Slå på och stängas av vid vissa tider

Du kan ställa in BeoSound 3000 för att starta och stängas av vid vissa tider på dagen och under veckan.

Du kan lagra upp till 15 timerinställningar, och använda funktionen för att till exempel väckas på morgonen av ljudet från antingen din favoritskiva eller din favoritradiokanal. Om du till exempel vill att BeoSound 3000 ska sluta spela vid en viss tid på kvällen, gör du bara en timerinställning med STANDBY som källa.

Om du gör en timerinställning för till exempel måndag, tisdag och torsdag, aktiveras timern endast på dessa dagar, varje vecka.

Du kan ändra eller ta bort dina timerinställningar när som helst.

Observera att när BeoSound 3000 används i ett helt integrerat Bang & Olufsen AV-system måste systemets timer ställas in efter anvisningarna i handboken till videosystemet. När du trycker på knappen TIMER visas USE TV i displayen.

Göra en timerinställning

När du har tryckt på knappen TIMER för att för att börja, sker programmeringen av en ny timerinställning som en dialog med displayen. Om du trycker på en annan knapp eller växlar till CD innan timerinställningen har lagrats i BeoSound 3000, tas den bort.

TIMER NEW ?	Tryck på TIMER för att komma till timerfunktionen. NEW ? visas	...	◀▶	Tryck för att flytta mellan dagar
PLAY RADIO ?	Tryck på PLAY för att göra en ny timerinställning. RADIO ? visas		▲	Tryck för att ta med en dag
▲ ▼	Tryck för att växla mellan de tillgängliga källorna		▼	Tryck för att utesluta en dag
PLAY P. NO 12 ?	Tryck på PLAY för att välja en källa medan den visas – om du har valt radio visas kanalnumret		MT T SS	De dagar som har valts visas
▲ ▼	Tryck för att gå mellan kanalnummer		PLAY STORE ?	Tryck på PLAY för att bekräfta valet av de dagar som visas i displayen. STORE ? visas
PLAY ON 20:00	Tryck på PLAY för att bekräfta. En starttid visas		PLAY STORED	Tryck på PLAY för att lagra timerinställningen. STORED visas, vilket innebär att timerinställningen har lagrats
0 – 9	Knappa in önskad starttid		ON/OFF	Tryck för att aktivera timern och koppla in eller ur de högtalare som är anslutna till BeoSound 3000
PLAY OFF 20:00	Tryck på PLAY för att bekräfta. En sluttid visas			När en grön indikatorlampa lyser har timerfunktionen aktiverats
0 – 9	Knappa in önskad sluttid			
PLAY MTWTFSS	Tryck på PLAY för att bekräfta. MTWTFSS visas. Bokstäverna står för veckans sju dagar, och börjar med M för Monday (måndag)			

Obs: Om du inte vill lagra timerinställningen trycker du på ▲ medan STORE ? visas i displayen. Displaytexten ändras då till EXIT ?. Tryck på PLAY för att avsluta timerfunktionen utan att lagra timerinställningen.

Om du gör en STANDBY-timerinställning behöver du bara lagra en sluttid.

...

OBS! Listan över källor i displayen omfattar N.MUSIC (för musik som du lagt in på din dator) och N.RADIO (för radiokällor på Internet). Dessa källor kan du använda om du har anslutit BeoSound 3000 till BeoLink PC 2 och har tillgång till Internet.

Kontrollera timerinställningarna

Du kan kontrollera dina timerinställningar och den här funktionen kan också användas för att korrigera timerinställningar.

TIMER NEW ?	Tryck på TIMER för att komma till funktionen. NEW ? visas
▲ CHECK ?	Tryck för att ändra till CHECK ? i displayen
PLAY	Tryck på PLAY för visa timerinställningarna
▲ ▼	Tryck för att bläddra igenom timerinställningarna
RADIO 12 PLAY	Om du vill göra ändringar trycker du på PLAY medan timerinställningen visas i displayen
▲ ▼	Tryck om du vill ändra källa
PLAY	Tryck på PLAY för att bekräfta, om du har ändrat källan
0 – 9	Knappa in ändringarna
PLAY OK ?	Tryck på PLAY för att bekräfta. OK ? visas
PLAY STORED	Tryck på PLAY för att lagra. STORED visas, vilket innebär att den ändrade timerinställningen har lagrats

Ta bort en timerinställning



När du tar fram en lista över dina timerinställningar kan du välja att ta bort timerinställningar.

TIMER NEW ?	Tryck på TIMER för att komma till funktionen. NEW ? visas
▲ CHECK ?	Tryck för att ändra till CHECK ? i displayen
PLAY	Tryck på PLAY för visa timerinställningarna
▲ ▼	Tryck för att bläddra igenom timerinställningarna
RADIO 12	När timerinställningen visas
DELETE DELETED	Tryck på DELETE för att ta bort den. DELETED visas, vilket innebär att timerinställningen har tagits bort

Daglig användning av radio och CD-spelare





För att kunna använda radion måste du först ställa in de radiokanaler du vill kunna lyssna på och lagra dem på egna kanalnummer (se sidan 12).

När du har lagt i en CD-skiva kan du trycka på CD för att lyssna på den. Avspelningsen fortsätter tills sista spåret på skivan är slut och därefter växlar BeoSound 3000 till standby efter 30 minuter om du inte använder någon kontroll.

Under tiden du lyssnar på radio eller en CD-skiva kan du när som helst höja eller sänka volymen med knapparna  och  på kontrollpanelen.

Slå på radion

När du har slagit på radion väljer den automatiskt den kanal som du lyssnade på senast.

RADIO	Tryck på RADIO för att slå på radion
0 – 9	Använd sifferknapparna för att välja en lagrad kanal
	Stega igenom alla lagrade kanaler
	
•	Slå över till standby
	Höj eller sänk volymen
	
MUTE	Stänger omedelbart av ljudet i högtalarna. Tryck igen för att få tillbaka ljudet

Obs: Tryck på 0 för att växla mellan den aktuella och den föregående radiokanalen.

Spela en CD-skiva

Du kan när som helst stoppa avspelningsen av en CD-skiva. Om du väljer en annan källa stoppas avspelningsen automatiskt. Du kan välja vissa spår eller stega igenom spåren på CD-skivan. När du söker igenom en CD-skiva fortsätter sökningen så länge du håller knappen nedtryckt. När du släpper upp knappen fortsätter avspelningsen av CD-skivan.

CD	Spela den ilagda CD-skivan
0 – 9	Spela vissa spår
	Spela nästa spår
	Spela föregående spår
STOP	Pausa avspelningsen
PLAY	Återuppta avspelningsen
	Sök framåt på CD-skivan
	Sök bakåt på CD-skivan
	Håll knappen nedtryckt tills du har nått önskad punkt

I displayerna på BeoSound 3000 visas olika typer av information.

Den övre displayen ger dig detaljerad information om enbart CD-spelaren. Spårnumren visas alltid och numret på det spår som spelas blinkar. När ett spår har spelats försvinner numret. Den nedre displayen visar vilken källa du har valt och vägleder dig vid inställning och programmering.

Du kan växla mellan olika typer av information genom att trycka upprepade gånger på DISPLAY medan radion eller CD-spelaren är på.

Det finns tre olika displayalternativ för radion:

- 1 Kanalnamn
- 2 Kanalnummer
- 3 Radiofrekvens

Det finns tre displayalternativ även för CD-spelaren:

- 1 CD-skivans namn
- 2 Spårnummer
- 3 Tid som har gått av det aktuella spåret

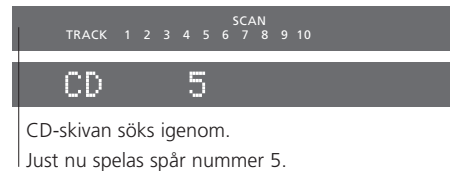
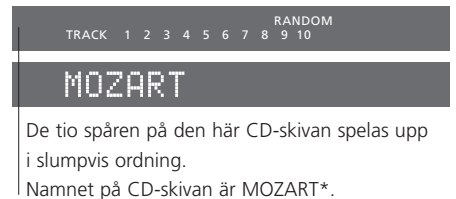
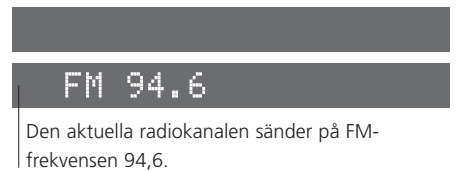

*OBS! För att kunna visa ett CD-namn måste du namnge CD-skivan. Mer information finns på sidan 21.

Spela CD-skivor på olika sätt

Förutom att bara spela en CD-skiva kan du spela spåren på en CD-skiva i slumpmässig ordning och du kan dessutom repetera CD-skivan i upp till 12 timmar. Du kan även låta CD-spelaren repetera antingen ett spår eller bara en viss passage på en CD-skiva i upp till 12 timmar.

Du kan använda repeteringsfunktionen i kombination med funktionen slumpvis avspelning, vilket innebär att spåren spelas i olika ordning varje gång som CD-skivan repeteras.

Om du använder genomsökningsfunktionen spelas de första 15 sekunderna av varje spår på CD-skivan.

Spela spår i slumpvis ordning

Med funktionen slumpvis avspelning spelas alla spår på CD-skivan i slumpvis ordning.

RANDOM

ON

Tryck på RANDOM medan CD-skivan spelas. ON visas – och i den övre displayen visas RANDOM

RANDOM

OFF

Tryck två gånger på RANDOM för att stänga av slumpvis avspelning. OFF visas

Obs: Om du avaktiverar funktionen slumpvis avspelning medan CD-skivan spelas, kommer alla spår därefter att spelas i kronologisk ordning, även om de redan har spelats en gång medan funktionen var aktiverad. Funktionen slumpvis avspelning avaktiveras inte när du stänger av BeoSound 3000.

Repetera en CD-skiva

Du kan spela hela CD-skivan om och om igen i upp till 12 timmar.

REPEAT

ON

Tryck på REPEAT medan CD-skivan spelas. ON visas – och i den övre displayen visas REPEAT

REPEAT

OFF

Tryck två gånger på REPEAT för att avaktivera funktionen. OFF visas

Obs: Om du stänger av BeoSound 3000 eller väljer en annan källa avaktiveras även repeteringsfunktionen.

Repetera ett spår på en CD-skiva

Du kan repetera ett enskilt spår på en CD-skiva i upp till 12 timmar.

REPLAY

ON

Tryck på REPLAY när du lyssnar på det spår du vill repetera. ON visas – och i den övre displayen visas REPEAT

REPLAY

OFF

Tryck två gånger på REPLAY för att avaktivera funktionen. OFF visas

Obs: Om du stänger av BeoSound 3000 eller väljer en annan källa avaktiveras även repeteringsfunktionen.

Repetera en passage på en CD-skiva

CD-spelaren kan ställas in på att repetera endast en viss passage på CD-skivan om och om igen.

A>>>B

Tryck på A>>>B i början av passagen. A visas i den övre displayen

Avspelningsen fortsätter oavbrutet



Du kan söka framåt till den punkt där du vill att passagen ska sluta

A>>>B

Tryck på A>>>B en andra gång för att ange slutet på passagen. A>>>B och REPEAT visas i den övre displayen

A>>>B

Tryck på A>>>B för att avaktivera funktionen A – B Repeat

Obs: Om du stänger av BeoSound 3000 eller väljer en annan källa avaktiveras även funktionen A>>>B Repeat.

Söka igenom en CD-skiva

Endast de första 15 sekunderna av varje spår spelas. När hela CD-skivan har genomskotts spelas CD-skivan av helt och hållet.

SCAN

Tryck på SCAN för att söka igenom CD-skivan. SCAN visas i den övre displayen



Tryck under genomsökningen för att flytta mellan spår

0 – 9

Eller tryck på sifferknapparna för att välja ett spår som du vill söka igenom

PLAY

Tryck på PLAY för att avbryta genomsökningen och spela de återstående spåren i sin helhet

Spela endast favoritspår på CD-skivan

Med redigeringsfunktionen kan du programmera serier av olika spår för enskilda CD-skivor och lägga in dem permanent i minnet. När du redigerar en CD-skiva utesluter du och tar med vissa spår på skivan enligt anvisningarna på föregående sida. När du sedan lägger i en redigerad CD-skiva, kommer endast de valda spårerna att spelas. De spår du har valt spelas i nummerordning. När du spelar en redigerad CD-skiva spelas endast de valda CD-spårerna och i displayen visas CD ED. Du kan dock fortfarande välja att spela alla spårerna på CD-skivan.

Spela eller ta bort en spårserie

När du har redigerat en CD-skiva och valt vilka spår som ska spelas är det just dessa spår som spelas varje gång du spelar CD-skivan. Du kan dock välja att lyssna på hela CD-skivan. Du kan också ta bort spårserien så att hela CD-skivan alltid spelas.

CD

Tryck på CD för att spela den redigerade spårserien. CD ED visas i den övre displayen

CD-ALL

Spela hela CD-skivan...
Tryck på CD-ALL

EDIT

EDIT ?

Ta bort en serie...
Tryck på EDIT för att ta bort serien medan den redigerade CD-skivan spelas. EDIT ? visas

DELETE

DELETED

Tryck på DELETE för att ta bort serien helt och hållet. DELETED visas

Välja och lagra en spårserie

Innan du skapar dina egna spårserier måste du börja spela CD:n. Om du inte gör ett val angående ett spår tas det automatiskt med i serien. Om du lämnar funktionen innan alla spår på en CD-skiva har sökts igenom och tagits med eller uteslutits, betraktas återstående spår som uteslutna.

EDIT

EDIT ?

Tryck på EDIT medan CD-skivan spelas. EDIT ? visas

PLAY

EDITING

Tryck på PLAY för att söka igenom spårerna. EDITING visas – och i den övre displayen visas SCAN



Tryck på ▲ för att ta med ett spår i serien



Tryck på ▼ för att utesluta ett spår från serien

EDIT OK ?

EDIT OK ? visas i displayen när det sista spåret har tagits med eller uteslutits

PLAY

STORED

Tryck på PLAY för att lagra serien. STORED visas, vilket innebär att serien har lagrats

STORE

EDIT OK ?

Du kan också trycka på STORE innan alla spår har genomsökts. EDIT OK ? visas

STORE

STORED

Tryck på STORE för att lagra serien. STORED visas, vilket innebär att serien har lagrats

OBS! Du kan skapa spårserier för upp till 200 olika CD-skivor. Om du överskrider den här gränsen visas FULL i displayen och du måste ta bort en spårserie innan du kan lagra en ny.

För att kunna skilja mellan olika CD-skivor kan du namnge dem. Namnet visas också i displayen när du lägger i CD-skivan i spelaren. Du kan lagra upp till 200 namn i BeoSound 3000. Varje namn kan innehålla upp till 8 tecken, även siffror.

Namnge en CD-skiva

De CD-skivor som du namnger måste spelas i BeoSound 3000. Om CD-skivan redan har fått ett namn, kan du byta eller ta bort det eller bara lämna funktionen genom att trycka på CD.

NAME A _ _ _ _ _	Tryck på NAME för att komma till namngivningsfunktionen. A blinkar vid platsen för det första tecknet
▲ ▼	Tryck för att växla mellan bokstäver
▶▶ M _ _ _ _ _	Tryck för att gå vidare till nästa tecken
STORE STORE ?	Tryck på STORE för att slutföra namngivningen. STORE ? visas
STORE STORED	Tryck på STORE* igen för att lagra namnet. STORED visas, vilket innebär att namnet har lagrats

*Obs: Om du trycker på DELETE istället för på STORE tas bara namnet på CD-skivan bort.

Visa en lista över CD-namnen

Listan över CD-namnen kan visas i displayen. När listan visas kan du ta bort namnen och samtidigt ta bort eventuellt lagrade spårserier.

NAME NAME MEMORY DISC 1	När en CD-skiva spelas kan du trycka två gånger på NAME för att komma till minnesfunktionen. MEMORY visas kort, sedan blinkar namnet på den aktuella CD-skivan. Om den inte har något namn visas skivnumret, till exempel DISC 1
▲ ▼	Tryck för att lista namnen eller numren ett i taget
DELETE DELETE ?	Tryck på DELETE för att ta bort ett namn och en spårserie medan namnet ifråga visas. DELETE ? visas
DELETE DELETED	Tryck på DELETE igen för att ta bort namnet och spårserien. DELETED visas, vilket innebär att namnet och spårserien har tagits bort
CD	Tryck på CD för att avsluta minnesfunktionen

Obs: I displayen visas om minnet i BeoSound 3000 är tomt, EMPTY, eller fullt, FULL.

Skötsel av BeoSound 3000

Normalt underhåll, till exempel rengöring av BeoSound 3000, ska utföras av användaren. Följ anvisningarna för bästa resultat.

Var mycket försiktig med glasdörrarna. Om du upptäcker sprickor i glaset, om det har gått flisor ur dem, eller om de har skadats på något annat sätt, ska de bytas ut omedelbart eftersom man annars kan skada sig på dem. Du kan beställa nya glasdörrar genom en Bang & Olufsen-återförsäljare.

Rengöra BeoSound 3000

Innan du börjar rengöra BeoSound 3000 rekommenderar vi att du kopplar från den från elnätet, så att inte glasdörrarna öppnas och stängs automatiskt. När du har kopplat från BeoSound 3000 kan du öppna och stänga glasdörrarna manuellt. Du behöver bara dra försiktigt för att öppna dem.

Använd en mjuk, torr trasa för att damma av BeoSound 3000.

Glasdörrarna kan tas av och rengöras på insidan om så skulle behövas. Du tar bort glasdörrarna genom att ta ett stadigt tag om en dörr i taget när de är öppna och försiktigt haka av de fyra fästpunkterna från hållarna genom att dra utåt. Vi rekommenderar att glasdörrarna rengörs med ett mildt fönsterputsmedel.

Sätt på dörrarna igen enligt anvisningarna i den här handboken. Låt dörrarna stå halvöppna när du ansluter BeoSound 3000 till elnätet igen.

Hantering av CD-skivorna



Använd aldrig sprit eller andra lösningsmedel på en CD-skiva. Dammtorka alltid skivan från mitten och rakt ut mot kanten.

Obs: Hantera CD-skivor försiktigt. Om du alltid håller en CD-skiva i ytterkanterna och lägger den i originalfodralet när den inte ligger i BeoSound 3000, kommer det inte att behövas någon rengöring.

Om en CD-skiva blir smutsig, kan du torka den ren med en mjuk och torr trasa som inte luddar. Undvik att utsätta skivorna för stark värme eller kyla och skriv aldrig på dem.

BeoSound 3000 är i huvudsak avsedd att styras med hjälp av kontrollpanelen, men du kan också styra den med en fjärrkontroll. Fjärrkontrollen Beo4 styr alla primära funktioner hos BeoSound 3000.

Med Beo4 kan du slå på och av enheten, välja radiokanaler eller CD-spår. Du kan även slå på specialfunktioner som slumpvis avspelning (Random) och repetition (Repeat) på CD-spelaren samt reglera ljudet med fjärrkontrollen.

Om BeoSound 3000 ska användas tillsammans med andra Bang & Olufsen-produkter kan du få vidare anvisningar i produkternas handböcker.

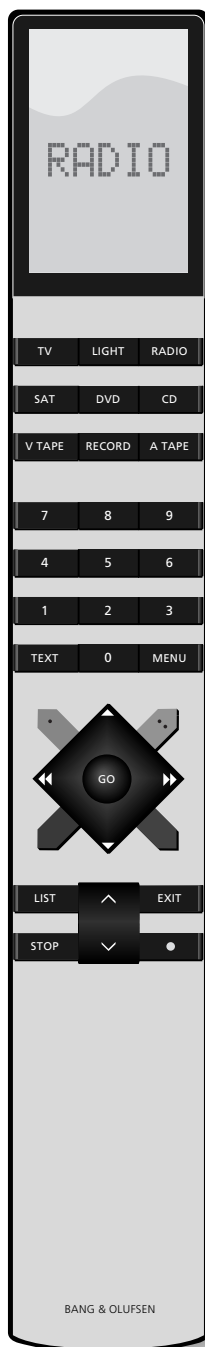

- RADIO** Tryck för att slå på radion
- CD** Tryck för att slå på CD-spelaren
- ▲ Stega igenom radiokanalerna eller spåren på en CD-skiva. Tryck på ▲ när RANDOM eller REPEAT visas i displayen för att aktivera funktionen, och tryck på ▼ för att stänga av den när funktionen visas
- ▼
- 0 – 9** Använd sifferknapparna för att skriva in numret för radiokanalen eller CD-spåret
- ◀▶ Söka igenom en CD-skiva
- STOP** Tryck för att när som helst pausa avspelingen
- GO** Tryck för att återuppta avspelingen – knappen GO motsvarar PLAY på kontrollpanelen på BeoSound 3000
- LIST** Tryck för att visa extra knappar eller funktioner*, till exempel RANDOM eller REPEAT*
- RANDOM**
- REPEAT**
- GO** Tryck för att aktivera källan eller funktionen som visas i displayen på Beo4
- ^ Höjer eller sänker volymen. Tryck i mitten för att stänga av ljudet från högtalarna, tryck igen för att sätta på det
- v
- Slår över BeoSound 3000 till standby

*OBS! För att kunna visa relevanta extraknappar på Beo4 måste du lägga till dem i Beo4:s funktionslista:

Lägg till RANDOM och REPEAT på Beo4 för att använda funktionerna.

Lägg till A.AUX för att kunna slå på källor som anslutits till AUX-uttaget på BeoSound 3000.

I handboken till Beo4 finns information om hur du lägger till knappar på Beo4.

Använda BeoSound 3000 med ett videosystem

Om du vill använda BeoSound 3000 tillsammans med ett Bang & Olufsen videosystem, måste de anslutas med en Master Link-kabel. Detta kallas ett AV-integrerat system (Audio/Video).

Om du vill koppla samman dina Bang & Olufsen-produkter, kan du skicka ut ljudet från de olika källorna till olika rum i hemmet.

Det finns många olika möjligheter. Kontakta din Bang & Olufsen-återförsäljare för mer information.

Ett helt integrerat AV-system

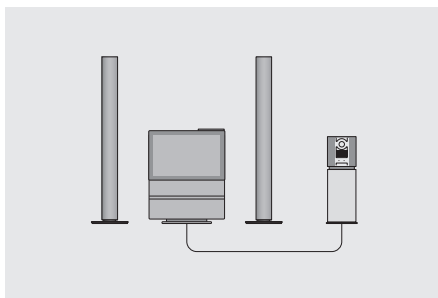

När BeoSound 3000 används i ett helt integrerat AV-system ansluts högtalarna till videosystemet, och videosystemet tar över vissa av de funktioner som omnämns i den här handboken. Dessutom måste all fjärrstyrning (av såväl audio- som videosystemet) ske via videosystemet. Mer information finns i handboken till videosystemet.

Ett AV-integrerat system

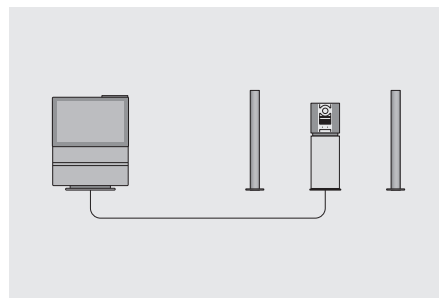

I ett AV-integrerat system ansluts ett par aktiva högtalare till BeoSound 3000. Du kan lyssna på vilken källa du vill i högtalarna för valfritt system. BeoSound 3000 och videosystemet behöver inte stå i samma rum.

Använda fjärrkontrollen Beo4

Spela en källa i AV-systemet...

- Tryck på en källknapp på Beo4, till exempel CD, RADIO eller TV

Samtidiga radio/TV-sändningar – att titta på TV samtidigt som du lyssnar på ljudet från en radiokanal...

- Tryck på TV för att slå på TV:n
- Tryck flera gånger på LIST tills AV* visas i Beo4-displayen
- Tryck på RADIO för att slå på radion och starta "samtidig" sändning

Använda fjärrkontrollen Beo4

För att höra ljud från TV, video eller satellitkanaler via BeoSound-högtalarna...

- Tryck på LIST tills AV* visas i Beo4-displayen
- Tryck på TV för att höra TV-ljud, tryck på V TAPE för att höra videoljud eller tryck på SAT för att höra TV/radio-program via satellit

För att lyssna på radio och spela CD via TV-högtalarna...

- Tryck på LIST tills AV* visas i Beo4-displayen
- Tryck på RADIO för att höra radioljud eller tryck på CD för att spela en CD-skiva

*OBS! För att kunna visa AV på Beo4 måste du lägga till det i funktionslistan. I handboken till Beo4 finns information om hur du lägger till funktioner på Beo4.

Välja och ange en PIN-kod

Du väljer själv om du vill om aktivera PIN-kodsystemet. Om du väljer att aktivera systemet skyddas BeoSound 3000 mot stöld med en fyrsiffrig PIN-kod.

Om du använder en PIN-kod och BeoSound 3000 kopplas bort från elnätet under mer än ca 30 minuter, kommer indikatorlampan att blinka för att visa att PIN-kodsystemet är aktivt. *BeoSound 3000 kan endast aktiveras på nytt genom att du slår på systemet och knappar in din personliga PIN-kod via kontrollpanelen.*

Om inte PIN-koden matas in slår BeoSound 3000 automatiskt över till standby efter tre minuter.

Om en felaktig PIN-kod anges, får du fem försök att ange rätt kod. Om du fem gånger i rad anger fel kod, stängs systemet av och kan inte slås på förrän efter tre timmar.

Om du glömmer din PIN-kod kontaktar du din återförsäljare, som kan hjälpa dig att skaffa en masterkod från Bang & Olufsen. Du behöver masterkoden för återaktivera BeoSound 3000.











Ange en PIN-kod

Om PIN-kodsystemet är aktiverat och strömförsörjningen till BeoSound 3000 kopplas bort, uppmanas du att mata in den fyrsiffriga PIN-koden när systemet slås på.

	I displayen visas PIN _ _ _ _
0 – 9	Knappa in din personliga PIN-kod.
	PIN-koden visas inte
	
	När du har angett den fyrsiffriga koden återgår displayen till den aktuella källan, till exempel RADIO 1

Aktivera PIN-kodsystemet

Det är lätt att aktivera PIN-kodsystemet och du väljer själv den fyrsiffriga koden.

	Tryck två gånger när systemet är i standby
	
STOP	Tryck på STOP för att mata in den fyrsiffriga PIN-kod du valt. NEW PIN visas kort och PIN _ _ _ _ visas
	
	Knappa in den fyrsiffriga PIN-kod du valt. PIN-koden visas inte
0 – 9	
	Tryck på PLAY för att lagra PIN-koden. CONFIRM visas kort och sedan visas PIN _ _ _ _
	
PLAY	Tryck på PLAY för att lagra. STORED visas, vilket innebär att PIN-koden har lagrats
	
	Ange koden igen. PIN-koden visas inte
0 – 9	
	Tryck på PLAY för att lagra. STORED visas, vilket innebär att PIN-koden har lagrats
PLAY	
	

OBS! Om du knappar in fel kod den andra gången visas ERROR i displayen och du måste knappa in koden igen.

Ändra PIN-koden

Du kan när som helst ändra PIN-koden. Av säkerhetsskäl kan PIN-koden dock inte ändras mer än fem gånger under en tretimmarsperiod.

◀◀	Tryck två gånger när systemet är i standby
STOP PIN _ _ _ _	Tryck på STOP för att mata in den fyrsiffriga PIN-koden. PIN _ _ _ _ visas
0 – 9 PIN * * * * NEW PIN ?	Knappa in din personliga PIN-kod. PIN-koden visas inte. NEW PIN ? visas
PLAY PIN _ _ _ _	Tryck på PLAY för att ange en ny PIN-kod. PIN _ _ _ _ visas
0 – 9 PIN * * * *	Knappa in din nya PIN-kod. PIN-koden visas inte
PLAY CONFIRM PIN _ _ _ _	Tryck på PLAY för att lagra. CONFIRM visas kort och sedan visas PIN _ _ _ _
0 – 9 PIN * * * *	Ange koden igen. PIN-koden visas inte
PLAY STORED	Tryck på PLAY för att lagra. STORED visas, vilket innebär att den ändrade PIN-koden har lagrats

Avaktivera PIN-kodsystemet

Du kan när som helst avaktivera PIN-kodsystemet. Allt du behöver göra är att först ange PIN-koden och sedan kan du avaktivera systemet.

◀◀	Tryck två gånger när systemet är i standby
STOP PIN _ _ _ _	Tryck på STOP för att mata in den fyrsiffriga PIN-koden. PIN _ _ _ _ visas
0 – 9 PIN * * * * NEW PIN ?	Knappa in din personliga PIN-kod. PIN-koden visas inte. NEW PIN ? visas
▲ ▼ PIN OFF	Tryck för att ändra displayen. PIN OFF visas
PLAY DELETED	Tryck på PLAY för att avaktivera PIN-kodsystemet. DELETED visas, vilket innebär att PIN-kodsystemet har avaktiverats

Om du har glömt din PIN-kod

Om du har glömt PIN-koden måste du kontakta din återförsäljare, som sedan skaffar en femsiffrig masterkod från Bang & Olufsen. När du skrivit in den här koden fungerar BeoSound 3000 igen och PIN-kodsystemet och är avaktiverat.

PIN _ _ _ _	I displayen visas PIN _ _ _ _
◀◀	Tryck i tre sekunder för att kunna ange masterkoden
0 – 9 DELETED	Knappa in den femsiffriga masterkoden. DELETED visas, vilket innebär att PIN-kodsystemet har avaktiverats och systemet kan användas

Övrig information...

Vi försöker tänka på dina behov som användare när vi konstruerar och tillverkar Bang & Olufsen-produkter, och vi försöker göra produkterna enkla och bekväma att använda.

Därför hoppas vi att du tar dig tid att berätta för oss om hur du upplever din Bang & Olufsen-produkt. Allt du anser vara viktigt – positivt eller negativt – kan hjälpa oss att förbättra våra produkter ytterligare.

Tack!

Skriv till: Bang & Olufsen a/s
Consumer Service
dept. 7210
Peter Bangs vej 15
DK-7600 Struer

eller faxa: Bang & Olufsen
Consumer Service
+45 97 85 39 11 (fax.)

eller e-posta: beoinfo1@bang-olufsen.dk

Besök vår webbplats...
www.bang-olufsen.com



Den här produkten uppfyller de krav som definieras i EEG-direktiven 89/336 och 73/23.

**KLASS 1
LASERPRODUKT**

Den svarta och gula etiketten på CD-spelaren fungerar som varning för att apparaten innehåller ett lasersystem och är klassificerat som laserprodukt klass 1. Om du får problem med CD-spelaren kontaktar du din Bang & Olufsen-återförsäljare. Apparaten får endast öppnas av kvalificerad servicepersonal.



VIKTIGT: Andra kontroller, justeringar eller förfaranden än de som beskrivs här kan medföra exponering för skadlig strålning.

